

KLEŠTINY A PŘÍSLUŠENSTVÍ K UPÍNÁNÍ



**ER KLEŠTINY
DIN6499**

≤ 0,015



**PŘESNĚJŠÍ
ER KLEŠTINY
DIN6499**

≤ 0,005



Označení	rozsah průměru mm	CZK/ks
ER11-D	2-7	225
ER11 SET	13 ks	2935
ER16-D	2-10	200
ER16 SET	10 ks	1995
ER20-D	2-13	259
ER20 SET	12 ks	3035
ER25-D	3-16	225
ER25 SET	15 ks	3235
ER32-D	3-20	239
ER32 SET	18 ks	4155
ER40-D	4-26	280
ER40 SET	23 ks	6265

Označení	rozsah průměru mm	CZK/ks
ER11-DP	2-7	465
ER11P SET	13 ks	6090
ER16-DP	2-10	485
ER16P SET	10 ks	4875
ER20-DP	2-13	485
ER20P SET	12 ks	5799
ER25-DP	3-16	525
ER25P SET	15 ks	7919
ER32-DP	3-20	569
ER32P SET	18 ks	10209
ER40-DP	4-26	779
ER40P SET	23 ks	17875

TIP! Každou kleštinu jmenovitého průměru lze stáhnout o 1mm na průměru, tj. Např. ER16-D5 upne v rozsahu 5-4mm



**OZ KLEŠTINY
DIN6388**

≤ 0,015



**PŘESNĚJŠÍ OZ KLEŠTINY
DIN6388**

≤ 0,005



Označení	rozsah průměru mm	CZK/ks
OZ16-D	2-3	339
OZ16-D	4-16	235
OZ16-SET	15 ks	3529
OZ25-D	2	339
OZ25-D	3-25	255
OZ25-SET	15 ks	3655
OZ32-D	3	589
OZ32-D	4-32	505
OZ32-SET	16 ks	7770

Označení	1 průměři	CZK/ks
OZ16-DP	2-3	399
OZ16-DP	4-16	359
OZ16P-SET	15 ks	5399
OZ25-DP	2	485
OZ25-DP	3-25	420
OZ25P-SET	15 ks	6300
OZ32-DP	3	779
OZ32-DP	4-32	735
OZ32P-SET	16 ks	11655



**UTAHOVACÍ KLÍČ
PRO KLEŠTINY ER**

Označení	popis	CZK/ks
KLIC ER11SW17	pro 6hran.matici	359
KLIC ER16SW25	pro 6hran.matici	275
KLIC ER16		280
KLIC ER20		340
KLIC ER20SW30	pro 6hran.matici	485
KLIC ER25		280
KLIC ER32		365
KLIC ER40		519



**KŘÍŽOVÝ ŠROUB
DIN6367**

Označení	CZK/ks
M8	105
M10	105
M12	149
M16	189
M20	275
M24	569
M30	860



**KLÍČ PRO KŘÍŽOVÉ
ŠROUBY DIN6368**



**KŘÍŽOVÝ ŠROUB DIN6367
S CHLADÍCÍMI KANÁLKY**



Označení	CZK/ks
16/M8	259
22/M10	319
27/M12	379
32/M16	480
40/M20	659

Označení	CZK/ks
M8 IK	189
M10 IK	189
M12 IK	210
M16 IK	295
M20 IK	379
M24 IK	589
M30 IK	1050

VYRAŽEČ PRO MORSE ADAPTÉRY PRO VRTÁKY



Označení	CZK/ks
MK1+2 L=140	105
MK3 L=190	129
MK4 L=225	210

VRTAČKOVÉ SKLÍČIDLO S KUZELEM



Označení	CZK/ks
0,3/8-B12	1809
0,5-13-B16	1765
3,0/16-B16	2205



MONTÁŽNÍ BLOK

Označení	CZK/ks
BLOK SK30	2125
BLOK SK40	2019
BLOK SK50	3299



VYTĚRÁK HSK

Označení	Popis	CZK/ks
VYTĚRÁK HSK32	Form A-C-E	885
VYTĚRÁK HSK40	Form A-C-E	885
VYTĚRÁK HSK50	Form A-C-E	945
VYTĚRÁK HSK63	Form A-C-E	945
VYTĚRÁK HSK80	Form A-C-E	1095
VYTĚRÁK HSK100	Form A-C-E	1285
VYTĚRÁK HSK63.F	Form F	1029



VYTĚRÁK SK

Označení	CZK/ks
VYTĚRÁK SK30	235
VYTĚRÁK SK40	255
VYTĚRÁK SK50	359



VYTĚRÁK PRO ER+OZ

Označení	CZK/ks
VYTĚRÁK OZ16	420
VYTĚRÁK OZ25	525
VYTĚRÁK OZ32	609
VYTĚRÁK ER16	315
VYTĚRÁK ER25	420
VYTĚRÁK ER32	525
VYTĚRÁK ER40	589

UPÍNACÍ KOUŽEK PRO "KOMBI" UPÍNAČE DIN6366



Označení	CZK/ks
16	189
22	230
27	230
32	295
40	335



bez spojky

ZAVITOVACÍ ADAPTÉRY



se spojkou

Označení bez spojky	CZK/ks	Označení se spojkou	CZK/ks
TC1 M3-M14	319	TC1 M3-M14C	700
TC2 M5-M22	480	TC2 M5-M22C	999
TC3 M14-M36	1050	TC3 M14-M36C	2185



OTOČNÝ MONTÁŽNÍ BLOK

Označení	CZK/ks
BLOK-OTOČNÝ SK30	3509
BLOK-OTOČNÝ SK40	3335
BLOK-OTOČNÝ SK50	4200
BLOK-OTOČNÝ HSK32	4015
BLOK-OTOČNÝ HSK40	4015
BLOK-OTOČNÝ HSK50	4015
BLOK-OTOČNÝ HSK63	4475
BLOK-OTOČNÝ HSK80	4935
BLOK-OTOČNÝ HSK100	4935
BLOK-OTOČNÝ VDI16	4015
BLOK-OTOČNÝ VDI20	4015
BLOK-OTOČNÝ VDI30	4015
BLOK-OTOČNÝ VDI40	4015
BLOK-OTOČNÝ VDI50	4475



VZTAŽNÝ ŠROUB JIS B 6339 (MAS 403 BT)

Označení	Popis	CZK/ks
305.20.45 M12-45°	bez otvoru, bez O-kroužku	149
305.20.60 M12-60°		149
306.20.45 M12-45°	s otvorem, včetně O-kroužku	149
306.20.60 M12-60°		149
405.20.45 M16-45°		140
405.20.60 M16-60°	bez otvoru, bez O-kroužku	140
405.20.90 M16-90°		140
406.20.45 M16-45°		160
406.20.60 M16-60°	s otvorem, včetně O-kroužku	160
406.20.90 M16-90°		160
405.20.45.21 M16-45°	s otvorem, včetně O-kroužku,	179
405.20.60.21 M16-60°	zkrácený o 3 mm	189
405.20.90.21 M16-90°		189
406.20.45.21 M16-45°	bez otvoru, s O-kroužkem,	189
406.20.60.21 M16-60°	zkrácený o 3 mm	189
406.20.90.21 M16-90°		189
505.20.45 M24-45°		169
505.20.60 M24-60°	bez otvoru, bez O-kroužku	169
505.20.90 M24-90°		169
506.20.45 M24-45°		189
506.20.60 M24-60°	s otvorem, včetně O-kroužku	189
506.20.90 M24-90°		189



VYTĚRÁK PRO MK

Označení	CZK/ks
VYTĚRÁK MK1	169
VYTĚRÁK MK2	169
VYTĚRÁK MK3	189
VYTĚRÁK MK4	255
VYTĚRÁK MK5	295



CNC VRTAČKOVÉ SKLÍČIDLO

↗ ≤ 0,03

Označení	CZK/ks
MK3-1,0/13-98	5295
MK3-2,5/16-103	5419
MK4-1,0/13-100	5525
MK4-2,5/16-105	5629



PRODLOUŽENÍ PRO TEPELNÉ UPÍNÁNÍ

Označení	CZK/ks
20-03-150	1735
20-04-150	1735
20-05-150	1735
20-06-150	1735
20-08-150	1735
20-10-150	1735
20-12-150	1735



MATICE PRO TĚSNĚNÍ TĚSNÍČÍMI KROUŽKY SYSTÉM ER

Označení	Popis/Velikost	CZK/ks
113.02.10M	1-10 ER16 Mini	925
113.02.10	1-10 ER16 SW25	925
113.02.13	3-13 ER20	1029
113.02.16	2-16 ER25	1070
113.02.20	2-20 ER32	1135
113.02.26	3-26 ER40	1305

TIP!-Použitím speciální matice a gumového těsnění (průměr se řídí průměrem stopky nástroje) utěsníte kleštinový upínač pro použití nástrojů s vnitřním chlazením, především pro TK vrtáky



MATICE PRO UPÍNAČE SYSTÉM ER DIN6499 STANDARTNÍ TYP

Označení	Popis	CZK/ks
110.02.10	1-10 (ER16)	440
110.02.13	2-13 (ER20)	440
110.02.16	2-16 (ER25)	440
110.02.20	2-25 (ER32)	485
110.02.26	3-32 (ER40)	609



VZTAŽNÝ ŠROUB DIN69872 A + B

Označení		CZK/ks
S-M12-A-SK30	s průchozí dírou	149
S-M16-A-SK40	s průchozí dírou	140
S-M16-A-SK40-O	*	165
S-M16-B-SK40	bez pr.díry s O-kroužkem	169
S-M24-A-SK50	s průchozí dírou	169
S-M24-A-SK50-O	*	210
S-M24-B-SK50	bez pr.díry s O-kroužkem	189

* s průchozí dírou i O-kroužkem=dokonalé utěsnění



VZTAŽNÝ ŠROUB DIN2080

Označení		CZK/ks
401.20.16	M16	189
501.20.24	M24	210



ŠROUB PRO WELDONOVÝ DRŽÁK

Označení		CZK/ks
101.04.06	M6	65
101.04.08	M8	65
101.04.10	M10	65
101.04.12	M12	85
101.04.16	M14	85
101.04.20	M16	85
101.04.25	M18x2	149
101.04.32	M20x2x20	149
101.04.40	M20x2x25	149



TĚSNÍČÍ KROUŽKY SYSTÉM ER

Označení	Popis/Velikost	CZK/ks
02.10.xx	ER16-D... (1-6)	295
02.10.xx	ER16-D... (6,5-10)	379
02.13.xx	ER20-D... (3-6)	315
02.13.xx	ER20-D... (6,5-13)	315
02.16.xx	ER25-D... (1-6)	315
02.16.xx	ER25-D... (6,5-16)	399
02.20.xx	ER32-D... (1-6)	399
02.20.xx	ER32-D... (6,5-20)	399
02.26.xx	ER40-D... (1-1,5)	545
02.26.xx	ER40-D... (2-6)	589
02.26.xx	ER40-D... (6,5-26)	420



MATICE PRO UPÍNAČE SYSTÉM ER DIN6499 S LOŽISKEM

Označení	Popis	CZK/ks
112.02.10	1-10 (ER16) SW25	925
112.02.16	2-16 (ER25)	945
112.02.20	2-25 (ER32)	1050
112.02.26	3-32 (ER40)	1239



ZÁKLADNÍ MOMENTOVÝ KLÍČ

Označení	Popis	CZK/ks
800.010	20-100Nm	3425
800.030	60-300Nm	3695



KLÍČE PRO UPÍNAČÍ ČEPY

Označení	Popis	CZK/ks
800.20.13	BT30 SW13	755
800.20.14	SK40 SW14	755
800.20.19	SK/BT40 SW19	755
800.20.30	SK/BT50 SW30	755



VYNDÁVAČ KLEŠTIN KPS

Označení	CZK/ks
KPS10-V	305
KPS16-V	379



UTAHOVACÍ KLÍČ PRO KLEŠTINY KPS

Označení	CZK/ks
KPS10	1659
KPS16	1915



NÁHRADNÍ MATICE K UPÍNAČI KPS

Označení	CZK/ks
KPS10-M	569
KPS16-M	630



SADA ER+OZ KLEŠTIN V DŘEVENÉM BOXU

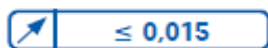

Označení	rozsah průměru mm	CZK/ks
ER11 SET-X	13 ks	3655
ER16 SET-X	10 ks	2795
ER20 SET-X	12 ks	3829
ER25 SET-X	15 ks	4029
ER32 SET-X	15 ks	4270
ER40 SET-X	16 ks	5169
OZ16 SET-X	15 ks	4369
OZ25 SET-X	15 ks	4495
OZ32 SET-X	16 ks	8610



KPS KLEŠTINY

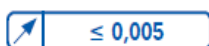

Označení	rozsah průměru mm	CZK/ks
KPS 10	1,0-5,5	839
KPS 10	6,0-10,0	679
KPS 16	4,0	1019
KPS 16	4,5-16,0	839



KLÍČ PRO VTAŽNÉ ŠROUBY

Označení	Popis	CZK/ks
800.02.10	1-10 (ER16) SW25	755
800.02.10.2	1-10 (ER16) SW27	755



MOMENTOVÉ KLÍČE PRO KLEŠTINOVÉ UPÍNAČE ER

Označení	Popis	CZK/ks
800.02.10.1	1-10 (ER16)	755
800.02.13	2-13 (ER20)	755
800.02.16	2-16 (ER25)	755
800.02.20	2-20 (ER32)	755
800.02.26	2-26 (ER40)	755



UPÍNAČÍ POUZDRA PRO ZÁVITNÍKY DIN1835B S RYCHLOVÝMĚNÝM ADAPTÉREM

Označení	Popis	CZK/ks
16.16.3527	16-3,5x2,7	819
16.16.4030	16-4,0x3,0	819
16.16.4534	16-4,5x3,4	819
16.16.649	16-6,0x4,9	819
16.20.4534	20-4,5x3,4	819
16.20.649	20-6,0x4,9	819
16.20.862	20-8,0x6,2	819
16.20.755	20-7,0x5,5	819
16.20.108	20-10,0x8,0	819
16.20.97	20-9,0x7,0	819
16.25.4534	25-4,5x3,4	1029
16.25.649	25-6,0x4,9	1029
16.25.755	25-7,0x5,5	1029
16.25.862	25-8,0x6,2	1029
16.25.97	25-9,0x7,0	1029
16.25.108	25-10,0x8,0	1029
16.25.119	25-11,0x9,0	1029
16.25.129	25-12,0x9,0	1029
16.32.649	32-6,0x4,9	1155
16.32.755	32-7,0x5,5	1155
16.32.862	32-8,0x6,2	1155
16.32.97	32-9,0x7,0	1155
16.32.108	32-10,0x8,0	1155
16.32.119	32-11,0x9,0	1155
16.32.129	32-12,0x9,0	1155
16.32.1411	32-14,0x11,0	1155
16.32.1612	32-16,0x12,0	1155
16.32.18145	32-18,0x14,5	1155



REDUKCE PRO RYCHLOVÝMĚNÉ ZÁVITOVACÍ ADAPTÉRY

Označení	Popis	CZK/ks
16.00.0201	2-1	1449
16.00.0302	3-2	2439



PRÁZDNÝ DŘEVENÝ BOX NA KLEŠTINY KPS

Označení	Popis	CZK/ks
701.490	KPS10	339
701.496	KPS16	399



SADA PŘESNĚJŠÍCH ER+OZ KLEŠTIN V DŘEVENÉM BOXU

 ≤ 0.005

Označení	rozsah průměru mm	CZK/ks
ER11P SET-X	13 ks	6090
ER16P SET-X	10 ks	4875
ER20P SET-X	12 ks	5799
ER25P SET-X	15 ks	7919
ER32P SET-X	15 ks	8505
ER40P SET-X	16 ks	12435
OZ16P SET-X	15 ks	6239
OZ25P SET-X	15 ks	7140
OZ32P SET-X	16 ks	12495



PŘÁZDNÝ DŘEVĚNÝ BOX NA KLEŠTINY

Označení	Popis	CZK/ks
701.07	pro ER11	840
701.10	pro ER16	840
701.13	pro ER20	840
701.16	pro ER25/OZ16	840
701.20/25	pro ER32/OZ25	840
701.26/32	pro ER40/OZ32	840
701.R20	Gr.20mm	840
701.R25	Gr.25mm	840
701.R32	Gr.32mm	840



PŘÁZDNÝ DŘEVĚNÝ BOX NA KLEŠTINY

Označení	Popis	CZK/ks
701.07.1	pro ER11	395
701.10.1	pro ER16	395
701.13.1	pro ER20	395
701.16.1	pro ER25/OZ16	395
701.20/25.1	pro ER32/OZ25	395
701.26/32.1	pro ER40/OZ32	395



CNC VRTAČKOVÉ SKLÍČIDLO PRO VRTAČÍ ADAPTÉRY DIN238

Označení	Popis	CZK/ks
15.08.B12	0,5/8-B12	5859
15.13.B16	1,0/13-B16	4935
15.16.B16	2,5/16-B16	5399



ZÁVITOVACÍ UPÍNAČ PRO SYNCHRONÍ ZÁVITOVÁNÍ DIN1835B+E

Označení	Popis	CZK/ks
120.16.2016	20-M3/M10 ER16	4369
120.16.2025	20-M3/M20 ER25	4529
120.16.2516	25-M3/M10 ER16	4709
120.16.2525	25-M3/M20 ER25	4709
120.16.2532	25-M4/M27 ER32	4869
120.16.2540	25-M4/M33 ER40	5625
120.16.3232	32-M4/M27 ER32	5625
120.16.3240	32-M4/M33 ER40	5625



ER KLEŠTINY PRO UPÍNÁNÍ ER ZÁVITNÍKŮ DIN6499A SE ČTYŘHRANEM

Označení	CZK/ks
ER16-3,5x2,7	655
ER16-4x3	655
ER16-4,5x3,4	655
ER16-6x4,9	655
ER16-7x5,5	655
ER16-8x6,2	655
ER20-3,5x2,7	675
ER20-4x3	675
ER20-4,5x3,4	675
ER20-6x4,9	675
ER20-7x5,5	675
ER20-8x6,2	675
ER20-9x7	675
ER20-10x8	675
ER25-3,5x2,7	675
ER25-4x3	675
ER25-4,5x3,4	675
ER25-6x4,9	675
ER25-7x5,5	675
ER25-8x6,2	675
ER25-9x7	675
ER25-10x8	675
ER25-11x9	675
ER25-12x9	675
ER32-4,5x3,4	695
ER32-6x4,9	695
ER32-7x5,5	695
ER32-8x6,2	695
ER32-9x7	695
ER32-10x8	695
ER32-11x9	695
ER32-12x9	695
ER32-14x11	695
ER32-16x12	695
ER40-6x4,9	715
ER40-7x5,5	715
ER40-8x6,2	715
ER40-9x7	715
ER40-10x8	715
ER40-11x9	715
ER40-12x9	715
ER40-14x11	715
ER40-16x12	715
ER40-18x14,5	715
ER40-20x16	715

ZÁVITOVACÍ UPÍNAČ S HLADKOU STOPKOU S DÉLKOVOU KOMPENZACÍ DIN1835B+E



Označení	Popis	CZK/ks
120.16.2012	20-M3/M14 TC1	2985
120.16.2020	20-M5/M22 TC2	3949
120.16.2512	25-M3/M14 TC1	4640
120.16.2520	25-M5/M22 TC2	4480
120.16.3220	32-M5/M22 TC2	5085



REDUKCE DIN1835B PRO STOPKY DIN1835B+E

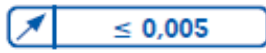

Označení		CZK/ks
122.20.06	20-06	759
122.20.08	20-08	695
122.20.10	20-10	695
122.20.12	20-12	695
122.32.06	32-06	925
122.32.08	32-08	840
122.32.10	32-10	840
122.32.12	32-12	840
122.32.14	32-14	840
122.32.16	32-16	840
122.32.18	32-18	840
122.32.20	32-20	840



KLEŠTINOVÝ UPÍNAČ S HLADKOU STOPKOU PRO ER KLEŠTINY DIN6499

Označení	Popis	CZK/ks
120.02.10	16-1/10-150 (ER16)	1070
120.02.16	20-2/16-150 (ER25)	1135
120.02.20	32-2/20-150 (ER32)	1219



ZÁVITOVACÍ UPÍNAČ S DÉLKOVOU KOMPENZACÍ

Označení	CZK/ks
MK2-TC1 M3-M14	2835
MK3-TC1 M3-M14	3759
MK3-TC2 M5-M22	3759
MK4-TC1 M3-M14	3990
MK4-TC2 M5-M22	4830
MK4-TC3 M14-M36	7350



UTAHOVACÍ KLÍČ PRO KLEŠTINY OZ

Označení	CZK/ks
2-16 OZ16	189
2-25 OZ25	255
3-32 OZ32	275

ER KLEŠTINY PLNĚ UTĚSNĚNÉ DIN6499B

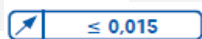
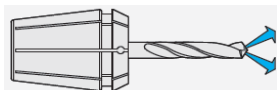

Označení	rozsah průměru mm	CZK/ks
426EA-... (ER16)	3-10	719
428EA-... (ER20)	3-13	760
430EA-... (ER25)	3-16	799
470EA-... (ER32)	3-20	879
472EA-... (ER40)	3-26	1019



UPÍNAČÍ POUZDRA PRO ZÁVITNÍKY DIN1835B

Označení	Popis	CZK/ks
704.04.0825	8-2,5x2,1	969
704.04.0828	8-2,8x2,1	969
704.04.1035	10-3,5x2,7	969
704.04.1040	10-4,0x3,0	969
704.04.1045	10-4,5x3,4	969
704.04.1260	12-6,0x4,9	759
704.04.1470	14-7,0x5,5	759
704.04.1480	14-8,0x6,2	759
704.04.1690	16-9,0x7,0	759
704.04.1610	16-10,0x8,0	759
704.04.1811	18-11,0x9,0	759
704.04.2012	20-12,0x9,0	759
704.04.2514	25-14,0x11,0	840
704.04.2516	25-16,0x12,0	840
704.04.3216	32-16,0x12,0	989
704.04.3218	32-18,0x14,5	989
704.04.3220	32-20,0x16,0	989
704.04.3222	32-22,0x18,0	989
704.04.4025	40-25,0x20,0	1305
704.04.4028	40-28,0x22,0	1495
704.04.5032	50-32,0x24,0	1495
704.04.5036	50-36,0x29,0	1869
704.04.5040	50-40,0x32,0	1869



UTAHOVACÍ KLÍČ PRO KLEŠTINY ER MINI

Označení	CZK/ks	
02.07.3	1-7 ER11 mini	315
02.10.3	1-10 ER16 mini	319
02.13.3	2-13 ER20 mini	399



UTAHOVACÍ KLÍČ PRO KLEŠTINY HKS

Označení	CZK/ks
KLIC HKS20	275
KLIC HKS25+32	295



UNIVERSÁLNÍ LOŽISKOVÝ MONTÁŽNÍ BLOK

Označení	Popis/Velikost	CZK/ks
706.63	HSK63-SK40-BT40-CAT40-C6	4589



ER KLEŠTINY S CHLADÍCÍMI KANÁLKY PODĚL NÁSTROJE DIN6499B

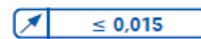

Označení	rozsah průměru mm	CZK/ks
426EC-... (ER16)	3-7	760
428EC-... (ER20)	4-9	799
430EC-... (ER25)	3-14	839
470EC-... (ER32)	3-20	919
472EC-... (ER40)	4-26	1059

**REDUKČNÍ KLEŠTINY
PRO HYDRAULICKÉ UPÍNAČE
UTĚSNĚNÁ-TLAK MAX.80 BAR**



Označení	Velikost	CZK/ks
RD20.030	20-3	1995
RD20.040	20-4	1995
RD20.050	20-5	1995
RD20.060	20-6	1515
RD20.080	20-8	1515
RD20.100	20-10	1515
RD20.120	20-12	1515
RD20.140	20-14	1515
RD20.160	20-16	1515
RD25.030	25-3	1619
RD25.040	25-4	1619
RD25.050	25-5	1619
RD25.060	25-6	1619
RD25.080	25-8	1619
RD25.100	25-10	1619
RD25.120	25-12	1619
RD25.140	25-14	1619
RD25.160	25-16	1619
RD25.180	25-18	1619
RD25.200	25-20	1619
RD32.030	32-3	2335
RD32.040	32-4	2335
RD32.050	32-5	2335
RD32.060	32-6	2100
RD32.080	32-8	2100
RD32.100	32-10	2100
RD32.120	32-12	2100
RD32.140	32-14	2100
RD32.160	32-16	2100
RD32.180	32-18	2100
RD32.200	32-20	2100
RD32.250	32-25	2100



**ŠESTIHRANNÝ KLÍČ
PRO ŠESTIHRANNÝ
MATICE SYSTÉM ER**

Označení		CZK/ks
02.07	1-7 (ER11) SW17	379
02.10	1-10 (ER16) SW25	295
02.10.2	1-10 (ER16) SW27	295
02.13.1	2-13 (ER20) SW30	525



**VYMEZOVACÍ ŠROUB
PRO KPS SYSTÉM**

Označení		CZK/ks
490EK-184	KPS10	179
496EK-184	KPS16	239

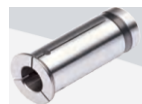

**REDUKČNÍ KLEŠTINY
PRO VYSOKOPEVNOSTNÍ
UPÍNAČE - UTĚSNĚNÉ**

Označení	Popis/Velikost	CZK/ks
HKS.RD20.030	20-3	1995
HKS.RD20.040	20-4	1995
HKS.RD20.050	20-5	1995
HKS.RD20.060	20-6	1515
HKS.RD20.080	20-8	1515
HKS.RD20.100	20-10	1515
HKS.RD20.120	20-12	1515
HKS.RD20.140	20-14	1515
HKS.RD20.160	20-16	1515
HKS.RD25.030	25-3	1619
HKS.RD25.040	25-4	1619
HKS.RD25.050	25-5	1619
HKS.RD25.060	25-6	1619
HKS.RD25.080	25-8	1619
HKS.RD25.100	25-10	1619
HKS.RD25.120	25-12	1619
HKS.RD25.140	25-14	1619
HKS.RD25.160	25-16	1619
HKS.RD25.180	25-18	1619
HKS.RD25.200	25-20	1619
HKS.RD32.030	32-3	2335
HKS.RD32.040	32-4	2335
HKS.RD32.050	32-5	2335
HKS.RD32.060	32-6	2100
HKS.RD32.080	32-8	2100
HKS.RD32.100	32-10	2100
HKS.RD32.120	32-12	2100
HKS.RD32.140	32-14	2100
HKS.RD32.160	32-16	2100
HKS.RD32.180	32-18	2100
HKS.RD32.200	32-20	2100
HKS.RD32.250	32-25	2100



**NÁHRADNÍ KLÍČ
SYSTÉM HKS**

Označení	Popis	CZK/ks
800.64.20	HKS20	755
800.64.32	HKS25+HKS32	755



**VYMEZOVACÍ ŠROUB
PRO HKS SYSTÉM**

Označení	Popis	CZK/ks
HKS20.184	HKS20	569
HKS25.184	HKS25	589
HKS32.184	HKS32	630



**HÁČEK K VYJMUTÍ
HKS KLEŠTIN**

Označení	Popis	CZK/ks
64.187.2032	HKS20/HKS32	129



ŠESTIHRANNÝ KLÍČ

Označení	Popis	CZK/ks
T-4-100	4-100	129
T-5-100	5-100	129
T-6-100	6-100	129



MATICE PRO TĚSNĚNÍ TĚSNÍČIMI KROUŽKY SYSTÉM OZ DIN6388

Označení	Popis/Velikost	CZK/ks
113.01.16	2-16 (OZ16)	1365
113.01.25	2-25 (OZ25)	1515
113.01.32	3-32 (OZ32)	1765



MATICE SYSTÉM OZ S LOŽISKEM DIN6388D (ISO10897)

Označení	Popis/Velikost	CZK/ks
112.01.16	2-16 (OZ16)	609
112.01.25	2-25 (OZ25)	755
112.01.32	3-32 (OZ32)	989



VZTAŽNÝ ŠROUB S20 X 2

Označení	CZK/ks
401.20.16.S M16	339

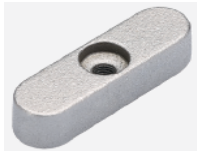

PERO KE KOMBI UPÍNAČŮM

Označení	Popis	CZK/ks
101.10.16K	4x6x20	85
101.10.22K	6x6x25	85
101.10.27K	7x7x25	105
101.10.32K	8x7x28	125
101.10.40K	10x8x32	125



HYDRO UPÍNAČ S HLADKOU STOPKOU

Označení	Popis	CZK/ks
120.H12.12	12-12-100	13189
120.H20.12	20-12-100	13189
120.H20.16	20-16-100	13189
120.H20.20	20-20-100	13189
120.H32.12	32-12-140	13189
120.H32.16	32-16-140	13189
120.H32.20	32-20-140	13189



NÁHRADNÍ KLÍČ SYSTÉM OZ

Označení	Popis	CZK/ks
800.01.16	2-16 (OZ16)	755
800.01.25	2-25 (OZ25)	755
800.01.32	3-32 (OZ32)	755



TĚSNÍČÍ KROUŽKY SYSTÉM OZ

Označení	Popis/Velikost	CZK/ks
01.16.xx	OZ16-D... (2-6)	379
01.16.xx	OZ16-D... (6.5-16)	359
01.25.xx	OZ25-D... (2-6)	379
01.25.xx	OZ25-D... (6.5-25)	315
01.32.xx	OZ32-D... (3-6)	420
01.32.xx	OZ32-D... (6.5-32)	339



MATICE S TRYSKAMI PRO TĚSNĚNÍ TĚSNÍČIMI KROUŽKY SYSTÉM ER DIN6499 (ISO15488)

Označení	Popis/Velikost	CZK/ks
114.02.10 - 6hran.matice	1-10 (ER16)	1470
114.02.16	2-16 (ER25)	1575
114.02.20	2-20 (ER32)	1659
114.02.26	3-26 (ER40)	1829



MATICE DIN6499 (ISO15488) ER SYSTÉM MINI S EXCENTRICKÝM KROUŽKEM, VYVÁŽENÉ

Označení	Popis/Velikost	CZK/ks
110.02.07.3	1-7 (ER11)	440
110.02.10.3	1-10 (ER16)	440



MATICE PRO UPÍNAČE SYSTÉM ER DIN6499 (ISO15488) ŠESTIHRAN, VYVÁŽENÉ

Označení	Popis	CZK/ks
110.02.07.6	1-7 (ER11) SW17	609
110.02.10.6	1-10 (ER16) SW25	440
110.02.13.6	2-13 (ER20) SW30	609



VZTAŽNÝ ŠROUB ISO 7388

Označení	CZK/ks
404.20.16 M16	140
504.20.24 M24	169
404.20.16.0 M16	169
504.20.24.0 M24	189
404.20.16.30 M16	210
504.20.24.30 M24	235



**KLEŠTINOVÝ UPÍNAČ
S WELDON PLOŠKOU
DIN6499 (ISO15488)**

Označení	Popis	CZK/ks
120.02.04.10	16-1/10-150 (ER16)	1449
120.02.04.16	20-2/16-150 (ER25)	1490
120.02.04.20	32-2/20-150 (ER32)	1619



**KLEŠTINOVÝ UPÍNAČ
S ROVNOU STOPKOU
NA MINIMATICE**

Označení	Popis	CZK/ks
120.02.07	16-1/7-150 (ER11)	1765
120.02.10.1	20-1/10-150 (ER16)	2145



**KLEŠTINOVÝ UPÍNAČ
S WELDON PLOŠKOU
S ŠESTIHRANNOU MATICÍ
DIN6499 (ISO15488)**

Označení	Popis	CZK/ks
120.02.A.07	20-1/07-67,5 (ER11)	1409
120.02.A.07.1	20-1/07-87,5 (ER11)	1409
120.02.A.10	20-1/10-96,5 (ER16)	1409
120.02.A.13	25-1/13-74 (ER20)	1409



**KLEŠTINOVÝ UPÍNAČ
S WELDON PLOŠKOU
S MINI MATICÍ**

Označení	Popis	CZK/ks
120.02.C.10	20-1/10-76,5 (ER16)	1260



**KLEŠTINOVÝ UPÍNAČ
S WELDON PLOŠKOU
S ŠESTIHRANNOU MATICÍ
OBOUSTRANNÝ
DIN6499 (ISO15488)**

Označení	Popis	CZK/ks
120.02.B.13	25-1/13-98 (ER20)	1910



**KLEŠTINOVÝ UPÍNAČ
S WELDON PLOŠKOU
S MINI MATICÍ
OBOUSTRANNÝ
DIN6499 (ISO15488)**

Označení	Popis	CZK/ks
120.02.D.10	20-1/10-123 (ER16)	1910



**VZTAŽNÝ ŠROUB
ISO 7388
PRODLOUŽENÝ O 3 MM**

Označení	Popis	CZK/ks
404.20.16.20 M16	s průch.dírou a O-kroužkem	210



**VZTAŽNÝ ŠROUB
DIN69872 A + B
PRODLOUŽENÝ O 3 MM**

Označení	Popis	CZK/ks
402.20.16.21 M16	s průch.dírou a O-kroužkem	210



**VZTAŽNÝ ŠROUB
CAT METRICKÝ**

Označení	Popis	CZK/ks
404.20.16.21 M16	s průch.dírou a O-kroužkem	149
504.20.24.21 M24	SK50 s přípravou pro O-kroužek	275



**VZTAŽNÝ ŠROUB
CAT METRICKÝ
PRO VYSOKOTLAKÉ CHLAZENÍ**

Označení	Popis	CZK/ks
404.20.16.22 M16	s průch.dírou a O-kroužkem	235
504.20.24.22 M24	pro plné utěsnění	379



**SADA ZÁVITOVACÍ UPÍNAČ S
DÉLKOVOU KOMPENZACÍ
SE ZÁVITOVÝMI ADAPTÉRY
SE SPOJKOU V DŘEVĚNÉM
BOXU SK40, SK50 DIN69871A**

Označení	Popis	CZK/ks
402.16.12.SR	SK40-M3/M14+8 KS TC1 SE SPOJKOU	10419
402.16.20.SR	SK40-M5/M22+10 KS TC2 SE SPOJKOU	15395
502.16.12.SR	SK40-M3/M14+8 KS TC1 SE SPOJKOU	11340
502.16.20.SR	SK40-M5/M22+10KS TC2 SE SPOJKOU	16129
8KS	ADAPTERY SE SPOJKOU TC1=M3,M4,M5,M6,M8,M10,M12,M14	
10KS	ADAPTERY SE SPOJKOU TC2=M5,M6,M8,M10,M12,M14,M16, M18,M20,M22	



**SADA ZÁVITOVACÍ UPÍNAČ S
DÉLKOVOU KOMPENZACÍ
SE ZÁVITOVÝMI ADAPTÉRY
BEZ SPOJKY V DŘEVĚNÉM
BOXU SK40, SK50 DIN69871A**

Označení	Popis	CZK/ks
402.16.12.S	SK40-M3/M14+7 KS TC1 BEZ SPOJKY	6909
402.16.20.S	SK40-M5/M22+9 KS TC2 BEZ SPOJKY	9199
502.16.12.S	SK50-M3/M14+7 KS TC1 BEZ SPOJKY	7835
502.16.20.S	SK50-M5/M22+9 KS TC2 BEZ SPOJKY	10125
7KS	ADAPTERY BEZ SPOJKY TC1=M3,M4,M5+M6,M8,M10,M12,M14	
9KS	ADAPTERY BEZ SPOJKY TC2=M5+M6,M8,M10,M12,M14,M16, M18,M20,M22	



**SADA ZÁVITOVACÍ UPÍNAČ S
DÉLKOVOU KOMPENZACÍ
SE ZÁVITOVÝMI ADAPTÉRY
SE SPOJKOU V DŘEVĚNÉM
BOXU VDI DIN69880**

Označení	Popis	CZK/ks
309.16.12.SR	VDI30-M3/M14+8 KS TC1	11340
309.16.20.SR	VDI30-M5/M22+10KS TC2	17409
409.16.12.SR	VDI40-M3/M14+8 KS TC1	11949
409.16.20.SR	VDI40-M5/M22+10KS TC2	17535
8KS ADAPTERY SE SPOJKOU TC1=M3,M4,M5,M6,M8,M10,M12,M14		
10KS ADAPTERY SE SPOJKOU TC2=M5,M6,M8,M10,M12,M14,M16, M18,M20,M22		



**SADA ZÁVITOVACÍ UPÍNAČ S
DÉLKOVOU KOMPENZACÍ
SE ZÁVITOVÝMI ADAPTÉRY
BEZ SPOJKY V DŘEVĚNÉM
BOXU VDI DIN69880**

Označení	Popis	CZK/ks
309.16.12.S	VDI30-M3/M14+7 KS TC1	7835
309.16.20.S	VDI30-M5/M22+9KS TC2	11405
409.16.12.S	VDI40-M3/M14+7 KS TC1	8445
409.16.20.S	VDI40-M5/M22+9KS TC2	11550
7KS ADAPTERY BEZ SPOJKY TC1=M3,M4,M5+M6,M8,M10,M12,M14		
9KS ADAPTERY BEZ SPOJKY TC2=M5+M6,M8,M10,M12,M14,M16, M18,M20,M22		



**SADA ZÁVITOVACÍ UPÍNAČ S
DÉLKOVOU KOMPENZACÍ
SE ZÁVITOVÝMI ADAPTÉRY
SE SPOJKOU V DŘEVĚNÉM
BOXU MK DIN228-1B**

Označení	Popis	CZK/ks
107.16.212.SR	MK2-M3/M14+8 KS TC1	9495
107.16.320.SR	MK3-M5/M22+10KS TC2	14955
8KS ADAPTERY SE SPOJKOU TC1=M3,M4,M5,M6,M8,M10,M12,M14		
10KS ADAPTERY SE SPOJKOU TC2=M5,M6,M8,M10,M12,M14,M16, M18,M20,M22		



**SADA ZÁVITOVACÍ UPÍNAČ S
DÉLKOVOU KOMPENZACÍ
SE ZÁVITOVÝMI ADAPTÉRY
BEZ SPOJKY V DŘEVĚNÉM
BOXU MK DIN228-1B**

Označení	Popis	CZK/ks
107.16.212.S	MK2-M3/M14+7 KS TC1	5985
107.16.320.S	MK3-M5/M22+9KS TC2	8969
7KS ADAPTERY BEZ SPOJKY TC1=M3,M4,M5+M6,M8,M10,M12,M14		
9KS ADAPTERY BEZ SPOJKY TC2=M5+M6,M8,M10,M12,M14,M16, M18,M20,M22		



**SADA ZÁVITOVACÍ UPÍNAČ S
DÉLKOVOU KOMPENZACÍ
SE ZÁVITOVÝMI ADAPTÉRY
SE SPOJKOU V DŘEVĚNÉM
BOXU MAS/BT (JIS B 6339)**

Označení	Popis	CZK/ks
405.16.12.SR	BT40-M3/M14+8 KS TC1 SE SPOJKOU	10419
405.16.20.SR	BT40-M5/M22+10KS TC2 SE SPOJKOU	15205
505.16.12.SR	BT40-M3/M14+8 KS TC1 SE SPOJKOU	11340
505.16.20.SR	BT40-M5/M22+10KS TC2 SE SPOJKOU	16129
8KS ADAPTERY SE SPOJKOU TC1=M3,M4,M5,M6,M8,M10,M12,M14		
10KS ADAPTERY SE SPOJKOU TC2=M5,M6,M8,M10,M12,M14,M16, M18,M20,M22		



**SADA ZÁVITOVACÍ UPÍNAČ S
DÉLKOVOU KOMPENZACÍ
SE ZÁVITOVÝMI ADAPTÉRY
BEZ SPOJKY V DŘEVĚNÉM
BOXU MAS/BT (JIS B 6339)**

Označení	Popis	CZK/ks
405.16.12.S	BT40-M3/M14+7KS TC1 BEZ SPOJKY	9199
405.16.20.S	BT40-M5/M22+9 KS TC2 BEZ SPOJKY	9199
505.16.12.S	BT40-M3/M14+7KS TC1 BEZ SPOJKY	7835
505.16.20.S	BT40-M5/M22+9 KS TC2 BEZ SPOJKY	10125
7KS ADAPTERY BEZ SPOJKY TC1=M3,M4,M5+M6,M8,M10,M12,M14		
9KS ADAPTERY BEZ SPOJKY TC2=M5+M6,M8,M10,M12,M14,M16, M18,M20,M22		



**SADA ZÁVITOVACÍ UPÍNAČ S
DÉLKOVOU KOMPENZACÍ
SE ZÁVITOVÝMI ADAPTÉRY
SE SPOJKOU V DŘEVĚNÉM
BOXU HSK-A DIN69893**

Označení	Popis	CZK/ks
A63.16.12.SR	HSK63-M3/M14+8 KS TC1 SE SPOJKOU	13505
A63.16.20.SR	HSK63-M5/M22+10KS TC2 SE SPOJKOU	18715
A100.16.12.SR	HSK100-M3/M14+8 KS TC1 SE SPOJKOU	16025
A100.16.20.SR	HSK100-M5/M22+10KS TC2 SE SPOJKOU	21505
8KS ADAPTERY SE SPOJKOU TC1=M3,M4,M5,M6,M8,M10,M12,M14		
10KS ADAPTERY SE SPOJKOU TC2=M5,M6,M8,M10,M12,M14,M16, M18,M20,M22		



**SADA ZÁVITOVACÍ UPÍNAČ S
DÉLKOVOU KOMPENZACÍ
SE ZÁVITOVÝMI ADAPTÉRY
BEZ SPOJKY V DŘEVĚNÉM
BOXU HSK-A DIN69893**

Označení	Popis	CZK/ks
A63.16.12.S	HSK63-M3/M14+7KS TC1 BEZ SPOJKY	9999
A63.16.20.S	HSK63-M5/M22+9 KS TC2 BEZ SPOJKY	12225
A100.16.12.S	HSK100-M3/M14+7KS TC1 BEZ SPOJKY	12519
A100.16.20.S	HSK100-M5/M22+9 KS TC2 BEZ SPOJKY	12915
7KS ADAPTERY BEZ SPOJKY TC1=M3,M4,M5+M6,M8,M10,M12,M14		
9KS ADAPTERY BEZ SPOJKY TC2=M5+M6,M8,M10,M12,M14,M16, M18,M20,M22		



**CNC VRTAČKOVÉ SKLÍČIDLO
S WELDONOVOU STOPKOU
DIN1835B**

Označení	Popis	CZK/ks
120.15.2013	20-1,0/13-143	5085
120.15.2016	20-2,5/16-148	5189



**SOUSTRUŽNICKÝ HROT
S TVRDOKOVOVOU
KARBIDOVOU POLO ŠPIČKOU
DIN 806 HE**

Označení	Popis	CZK/ks
109.11.01	MK1	505
109.11.02	MK2	549
109.11.03	MK3	735
109.11.04	MK4	779
109.11.05	MK5	945



**OTOČNÝ SOUSTRUŽNICKÝ
HROT S PRODLOUŽENOU
ŠPIČKOU**

Označení	Popis	CZK/ks
109.13.02	MK2	1449
109.13.03	MK3	1535
109.13.04	MK4	1890
109.13.05	MK5	3529



**SOUSTRUŽNICKÝ HROT
S TVRDOKOVOVOU
KARBIDOVOU ŠPIČKOU
DIN 806 HE**

Označení	Popis	CZK/ks
109.12.01	MK1	589
109.12.02	MK2	630
109.12.03	MK3	840
109.12.04	MK4	1219
109.12.05	MK5	1449



**SADA PARALELNÍCH
MĚREK**

Označení	Popis	CZK/ks
91.12.150.1	14x2-150x10x14	3990
91.12.150.2	14x2-150x8x14	3990
91.12.200.3	14x2-200x10x14	5249
91.13.100.1	9x2-100x4x10	3355



**SADA ZÁVITOVACÍ UPÍNAČ S
HLADKOU STOPKOU S
DÉLKOVOU KOMPENZACÍ
SE ZÁVITOVÝMI ADAPTÉRY
SE SPOJKOU V DŘEVĚNÉM
BOXU DIN1835B+E**

Označení	Popis	CZK/ks
120.16.2012.SR	20-M3/M14+8 KS TC1 SE SPOJKOU	9495
120.16.2020.SR	20-M5/M22+10KS TC2 SE SPOJKOU	14955
8KS ADAPTERY SE SPOJKOU TC1=M3,M4,M5,M6,M8,M10,M12,M14		
10KS ADAPTERY SE SPOJKOU TC2=M5,M6,M8,M10,M12,M14,M16, M18,M20,M22		



**SADA ZÁVITOVACÍ UPÍNAČ S
HLADKOU STOPKOU S
DÉLKOVOU KOMPENZACÍ
SE ZÁVITOVÝMI ADAPTÉRY
BEZ SPOJKY V DŘEVĚNÉM
BOXU DIN1835B+E**

Označení	Popis	CZK/ks
120.16.2012.S	20-M3/M14+7KS TC1 BEZ SPOJKY	5985
120.16.2020.S	20-M5/M22+9 KS TC2 BEZ SPOJKY	8969
7KS ADAPTERY BEZ SPOJKY TC1=M3,M4,M5+M6,M8,M10,M12,M14		
9KS ADAPTERY BEZ SPOJKY TC2=M5+M6,M8,M10,M12,M14,M16, M18,M20,M22		



**OTOČNÝ SOUSTRUŽNICKÝ
HROT S PRODLOUŽENOU**

Označení	Popis	CZK/ks
109.14.01	MK1	1389
109.14.02	MK2	1409
109.14.03	MK3	1429
109.14.04	MK4	1745
109.14.05	MK5	3529



**SADA HYDRAULICKÝ UPÍNAČ
PRŮMĚR 20 DIN69871 AD/B
S HYDRAULICKÝMI
5 KS KLEŠTINAMI
V DŘEVĚNÉM
BOXU SK40, SK50**

Označení	Popis	CZK/ks
403.H20.R.S	SK40-20-82+5KS NEUTĚSNĚNÉ KLEŠTINY	14009
403.H20.RD.S	SK40-20-82+5KS UTĚSNĚNÉ KLEŠTINY	14889
503.H20.R.S	SK50-20-82+5KS NEUTĚSNĚNÉ KLEŠTINY	16359
503.H20.RD.S	SK50-20-82+5KS UTĚSNĚNÉ KLEŠTINY	17245
SADA OBSAHUJE HYDRAULICKÉ KLEŠTINY VEL. 6,8,10,12,16		



**SADA HYDRAULICKÝ UPÍNAČ
PRŮMĚR 20 JIS B 6339
(MAS-BT) S HYDRAULICKÝMI
5 KS KLEŠTINAMI
V DŘEVĚNÉM
BOXU BT40, BT50**



**SADA HYDRAULICKÝ UPÍNAČ
PRŮMĚR 20 DIN69803 FORM A
S HYDRAULICKÝMI
5 KS KLEŠTINAMI
V DŘEVĚNÉM
BOXU HSK63-A, HSK100-A**

Označení	Popis	CZK/ks
406.H20.R.S	BT40-20-90+5KS NEUT.KLEŠTIN	14009
406.H20.RD.S	BT40-20-90+5KS UT.KLEŠTIN	14889
506.H20.R.S	BT50-20-110+5KS NEUT.KLEŠTIN	16359
506.H20.RD.S	BT50-20-110+5KS UT.KLEŠTIN	17245

SADA OBSAHUJE HYDRAULICKÉ KLEŠTINY VEL. 6,8,10,12,16

Označení	Popis	CZK/ks
A63.H20.R.S	HSK63-20-100+5KS NEUTĚSNĚNÉ KLEŠTINY	14345
A63.H20.RD.S	HSK63-20-100+5KS UTĚSNĚNÉ KLEŠTINY	15355
A100.H20.R.S	HSK100-20-105+5KS NEUTĚSNĚNÉ KLEŠTINY	16759
A100.H20.RD.S	HSK100-20-105+5KS UTĚSNĚNÉ KLEŠTINY	17705

SADA OBSAHUJE HYDRAULICKÉ KLEŠTINY VEL. 6,8,10,12,16



**ER KLEŠTINY PLNĚ
UTĚSNĚNÉ DIN6499B
SADY**

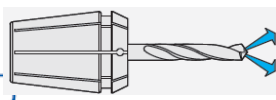

Označení	rozsah průměru mm	CZK/ks
426EA-S (ER16)	8 KS, rozs.3-10	5749
428EA-S (ER20)	11 KS, rozs. 3-13	8345
430EA-S (ER25)	14 KS, rozs. 3-16	11175
470EA-S (ER32)	15 KS, rozs. 3-20	13169
472EA-S (ER40)	16 KS, rozs. 3-26	16279



**ER KLEŠTINY S CHLADÍCÍMI
KANÁLKY PODĚL NÁSTROJE DIN6499B
SADY**



Označení	rozsah průměru mm	CZK/ks
426EC-S (ER16)	5 KS, rozs. 3-7	3795
428EC-S (ER20)	6 KS, rozs. 4-9	4789
430EC-S (ER25)	12 KS, rozs. 3-14	10059
470EC-S (ER32)	15 KS, rozs. 3-20	13769
472EC-S (ER40)	16 KS, rozs. 4-26	16919



**ER KLEŠTINY PLNĚ
UTĚSNĚNÉ DIN6499B
SADY V DŘEVĚNÉM BOXU**

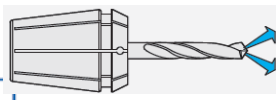

Označení	rozsah průměru mm	CZK/ks
701.426EA.1 (ER16)	8 KS, rozs.3-10	5749
701.428EA.1 (ER20)	11 KS, rozs. 3-13	8345
701.430EA.1 (ER25)	14 KS, rozs. 3-16	11175
701.470EA.1 (ER32)	15 KS, rozs. 3-20	13169
701.472EA.1 (ER40)	16 KS, rozs. 3-26	16279



**ER KLEŠTINY S CHLADÍCÍMI
KANÁLKY PODĚL NÁSTROJE DIN6499B
SADY V
DŘEVĚNÉM BOXU**



Označení	rozsah průměru mm	CZK/ks
701.426EC.1 (ER16)	5 KS, rozs. 3-7	3795
701.428EC.1 (ER20)	6 KS, rozs. 4-9	4789
701.430EC.1 (ER25)	12 KS, rozs. 3-14	10059
701.470EC.1 (ER32)	15 KS, rozs. 3-20	13769
701.472EC.1 (ER40)	16 KS, rozs. 4-26	16919



**ER KLEŠTINY PLNĚ
UTĚSNĚNÉ DIN6499B
PRO VYSOKOTLAK DO 120 BAR**

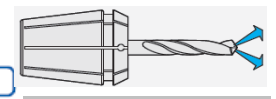

Označení	rozsah průměru mm	CZK/ks
426EH-... (ER16)	3-10	839
428EH-... (ER20)	3-13	879
430EH-... (ER25)	3-16	919
470EH-... (ER32)	3-20	979
472EH-... (ER40)	3-26	1159



**ER KLEŠTINY PLNĚ
UTĚSNĚNÉ DIN6499B
SADY PRO VYSOKOTLAK
DO 120 BAR**

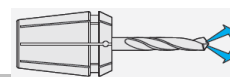

Označení	rozsah průměru mm	CZK/ks
426EH-S (ER16)	8 KS, rozs.3-10	6705
428EH-S (ER20)	11 KS, rozs. 3-13	9659
430EH-S (ER25)	14 KS, rozs. 3-16	12849
470EH-S (ER32)	15 KS, rozs. 3-20	14665
472EH-S (ER40)	16 KS, rozs. 3-26	18515



**ER KLEŠTINY PLNĚ
UTĚSNĚNÉ DIN6499B
SADY V DŘEVĚNÉM BOXU
PRO VYSOKOTLAK DO 120 BAR**

≤ 0,015

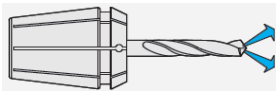

Označení	rozsah průměru mm	CZK/ks
701.426EH.1 (ER16)	8 KS, rozs.3-10	6705
701.428EH.1 (ER20)	11 KS, rozs. 3-13	9659
701.430EH.1 (ER25)	14 KS, rozs. 3-16	12849
701.470EH.1 (ER32)	15 KS, rozs. 3-20	14665
701.472EH.1 (ER40)	16 KS, rozs. 3-26	18515



**KPS KLEŠTINY
SADA**

≤ 0,005

Označení	rozsah průměru mm	CZK/ks
490EK-S KPS10	9 KS, rozs.2-10	6745
496EK-S KPS16	13 KS, rozs. 4-16	11075



**NASTAVOVACÍ ŠROUB
PRO KLEŠTINOVÉ UPÍNAČE**

Označení	rozsah průměru mm	CZK/ks
101.02.05 ER16	M10X1,5-20mm	79
101.02.10 ER20	M12x1,75-20mm	105
101.02.15ER25/32/40	M16x2,0-20mm	119



**HKS SILOVÝ UPÍNAČ
V DŘEVĚNÉM BOXU
S UTĚSNĚNÝMI KLEŠTINAMI**

Označení	rozsah průměru mm	CZK/ks
403.64.20.SRD HKS20	5 KS, rozs. 6-16	12285
403.64.25.SRD HKS25	6 KS, rozs. 6-20	14535
403.64.32.SRD HKS32	7 KS, rozs. 6-25	19425
503.64.20.SRD HKS20	5 KS, rozs. 6-16	13505
503.64.25.SRD HKS25	6 KS, rozs. 6-20	15770
503.64.32.SRD HKS32	7 KS, rozs. 6-25	20855
406.64.20.SRD HKS20	5 KS, rozs. 6-16	12285
406.64.25.SRD HKS25	6 KS, rozs. 6-20	14535
406.64.32.SRD HKS32	7 KS, rozs. 6-25	19425
506.64.20.SRD HKS20	5 KS, rozs. 6-16	13505
506.64.25.SRD HKS25	6 KS, rozs. 6-20	9095
506.64.32.SRD HKS32	7 KS, rozs. 6-25	20855
A63.64.20.SRD HKS20	5 KS, rozs. 6-16	14385
A63.64.25.SRD HKS25	6 KS, rozs. 6-20	16635
A63.64.32.SRD HKS32	7 KS, rozs. 6-25	21735
A100.64.20.SRD HKS20	5 KS, rozs. 6-16	15919
A100.64.25.SRD HKS25	6 KS, rozs. 6-20	18315
A100.64.32.SRD HKS32	7 KS, rozs. 6-25	23499



**ER KLEŠTINY PRO UPÍNÁNÍ
ER ZÁVITNÍKŮ DIN6499A
SE ČTYŘHRANEM
SADY**

Označení	rozsah průměru mm	CZK/ks
426G-S (ER16) 6 KS	3,5x2,7-4x3-4,5x3,4-6x4,9-7x5,5-8x6,2	3909
428G-S (ER20) 8 KS	3,5x2,7-4x3-4,5x3,4-6x4,9-7x5,5-8x6,2-9x7-10x8	5379
430G-S (ER25) 10 KS	3,5x2,7-4x3-4,5x3,4-6x4,9-7x5,5-8x6,2-9x7-10x8-11x9-12x9	6720
470G-S (ER32) 10 KS	4,5x3,4-6x4,9-7x5,5-8x6,2-9x7-10x8-11x9-12x9-14x11-16x12	6930
472G-S (ER40) 11 KS	6x4,9-7x5,5-8x6,2-9x7-10x8-11x9-12x9-14x11-16x12-18x14,5-20x16	7855



**ER KLEŠTINY PRO UPÍNÁNÍ
ER ZÁVITNÍKŮ DIN6499A
SE ČTYŘHRANEM
SADY V DŘEVĚNÉM BOXU**

Označení	rozsah průměru mm	CZK/ks
701.426G.1 (ER16) 6 KS	3,5x2,7-4x3-4,5x3,4-6x4,9-7x5,5-8x6,2	3909
701.428G.1 (ER20) 8 KS	3,5x2,7-4x3-4,5x3,4-6x4,9-7x5,5-8x6,2-9x7-10x8	5379
701.430G.1 (ER25) 10 KS	3,5x2,7-4x3-4,5x3,4-6x4,9-7x5,5-8x6,2-9x7-10x8-11x9-12x9	6720
701.470G.1 (ER32) 10 KS	4,5x3,4-6x4,9-7x5,5-8x6,2-9x7-10x8-11x9-12x9-14x11-16x12	6930
701.472G.1 (ER40) 11 KS	6x4,9-7x5,5-8x6,2-9x7-10x8-11x9-12x9-14x11-16x12-18x14,5-20x16	7855



**HKS SILOVÝ UPÍNAČ
V DŘEVĚNÉM BOXU
S NEUTĚSNĚNÝMI KLEŠTINAMI**

Označení	rozsah průměru mm	CZK/ks
403.64.20.SR HKS20	5 KS, rozs. 6-16	6930
403.64.25.SR HKS25	6 KS, rozs. 6-20	7855
403.64.32.SR HKS32	7 KS, rozs. 6-25	8485
503.64.20.SR HKS20	5 KS, rozs. 6-16	8149
503.64.25.SR HKS25	6 KS, rozs. 6-20	9095
503.64.32.SR HKS32	7 KS, rozs. 6-25	12909
406.64.20.SR HKS20	5 KS, rozs. 6-16	6930
406.64.25.SR HKS25	6 KS, rozs. 6-20	7855
406.64.32.SR HKS32	7 KS, rozs. 6-25	8485
506.64.20.SR HKS20	5 KS, rozs. 6-16	8149
506.64.25.SR HKS25	6 KS, rozs. 6-20	9095
506.64.32.SR HKS32	7 KS, rozs. 6-25	12909
A63.64.20.SR HKS20	5 KS, rozs. 6-16	9030
A63.64.25.SR HKS25	6 KS, rozs. 6-20	9955
A63.64.32.SR HKS32	7 KS, rozs. 6-25	10565
A100.64.20.SR HKS20	5 KS, rozs. 6-16	10565
A100.64.25.SR HKS25	6 KS, rozs. 6-20	11635
A100.64.32.SR HKS32	7 KS, rozs. 6-25	12329



**ER KLEŠTINY PRO UPÍNÁNÍ
ER ZÁVITNÍKŮ DIN6499A
SE ČTYŘHRANEM
SADY, UTĚSNĚNÉ
S CHLADICÍMI TRYSKAMI**

Označení	rozsah průměru mm	CZK/ks
426GC-S (ER16)6 KS	3,5x2,7-4x3-4,5x3,4-6x4,9-7x5,5-8x6,2	7065
428GC-S (ER20)8 KS	3,5x2,7-4x3-4,5x3,4-6x4,9-7x5,5-8x6,2-9x7-10x8	9415
430GC-S (ER25)10KS	3,5x2,7-4x3-4,5x3,4-6x4,9-7x5,5-8x6,2-9x7-10x8-11x9-12x9	11775
470GC-S (ER32)10KS	4,5x3,4-6x4,9-7x5,5-8x6,2-9x7-10x8-11x9-12x9-12x9-14x11-16x12	11775
472GC-S (ER40)11KS	6x4,9-7x5,5-8x6,2-9x7-10x8-11x9-12x9-14x11-16x12-18x14,5-20x16	15145



**ER KLEŠTINY PRO UPÍNÁNÍ
ER ZÁVITNÍKŮ DIN6499A
SE ČTYŘHRANEM, UTĚSNĚNÉ,
SADY V DŘEVĚNÉM BOXU
S CHLADICÍMI TRYSKAMI**

Označení	rozsah průměru mm	CZK/ks
701.426GC.1(ER16)6KS	3,5x2,7-4x3-4,5x3,4-6x4,9-7x5,5-8x6,2	7435
701.428GC.1(ER20)8KS	3,5x2,7-4x3-4,5x3,4-6x4,9-7x5,5-8x6,2-9x7-10x8	9915
701.430GC.1(ER25)10KS	3,5x2,7-4x3-4,5x3,4-6x4,9-7x5,5-8x6,2-9x7-10x8-11x9-12x9	12390
701.470GC.1(ER32)10KS	4,5x3,4-6x4,9-7x5,5-8x6,2-9x7-10x8-11x9-12x9-12x9-14x11-16x12	12390
701.472GC.1(ER40)11KS	6x4,9-7x5,5-8x6,2-9x7-10x8-11x9-12x9-14x11-16x12-18x14,5-20x16	15939



**KPS KLEŠTINY
UTĚSNĚNÉ DO 100 BAR**

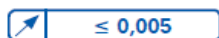

Označení	rozsah průměru mm	CZK/ks
490RD KPS 10	3,0-10,0	1135
496RD KPS 16	4,0-16,0	1199



**KPS KLEŠTINY UTĚSNĚNÉ
DO 100 BAR SADA**

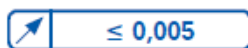

Označení	rozsah průměru mm	CZK/ks
490RD-S KPS10	8 KS, rozs.3-10	9075
496RD-S KPS16	13 KS, rozs. 4-16	15560



**ER KLEŠTINY PRO UPÍNÁNÍ ZÁVITNÍKŮ DIN6499A
SE ČTYŘHRANEM, UTĚSNĚNÉ
S CHLADICÍMI TRYSKAMI**

Označení	CZK/ks
ER16-3,5x2,7 GC	1179
ER16-4x3 GC	1179
ER16-4,5x3,4 GC	1179
ER16-6x4,9 GC	1179
ER16-7x5,5 GC	1179
ER16-8x6,2 GC	1179
ER20-3,5x2,7 GC	1179
ER20-4x3 GC	1179
ER20-4,5x3,4 GC	1179
ER20-6x4,9 GC	1179
ER20-7x5,5 GC	1179
ER20-8x6,2 GC	1179
ER20-9x7 GC	1179
ER20-10x8 GC	1179
ER25-3,5x2,7 GC	1179
ER25-4x3 GC	1179
ER25-4,5x3,4 GC	1179
ER25-6x4,9 GC	1179
ER25-7x5,5 GC	1179
ER25-8x6,2 GC	1179
ER25-9x7 GC	1179
ER25-10x8 GC	1179
ER25-11x9 GC	1179
ER25-12x9 GC	1179
ER32-4,5x3,4 GC	1179
ER32-6x4,9 GC	1179
ER32-7x5,5 GC	1179
ER32-8x6,2 GC	1179
ER32-9x7 GC	1179
ER32-10x8 GC	1179
ER32-11x9 GC	1179
ER32-12x9 GC	1179
ER32-14x11 GC	1179
ER32-16x12 GC	1179
ER40-6x4,9 GC	1379
ER40-7x5,5 GC	1379
ER40-8x6,2 GC	1379
ER40-9x7 GC	1379
ER40-10x8 GC	1379
ER40-11x9 GC	1379
ER40-12x9 GC	1379
ER40-14x11 GC	1379
ER40-16x12 GC	1379
ER40-18x14,5 GC	1379
ER40-20x16 GC	1379





REDUKČNÍ KLEŠTINY PRO HYDRAULICKÉ UPÍNAČE NEUTĚSNĚNÁ

Označení	Velikost	CZK/ks
R20.030	20-3	675
R20.040	20-4	675
R20.050	20-5	675
R20.060	20-6	485
R20.080	20-8	485
R20.100	20-10	485
R20.120	20-12	485
R20.140	20-14	485
R20.160	20-16	485
R25.030	25-3	675
R25.040	25-4	675
R25.050	25-5	675
R25.060	25-6	545
R25.080	25-8	545
R25.100	25-10	545
R25.120	25-12	545
R25.140	25-14	545
R25.160	25-16	545
R25.180	25-18	545
R25.200	25-20	545
R32.060	32-6	545
R32.080	32-8	545
R32.100	32-10	545
R32.120	32-12	545
R32.140	32-14	545
R32.160	32-16	545
R32.180	32-18	545
R32.200	32-20	545
R32.250	32-25	545



ŠROUB PRO WELDONOVÝ DRŽÁK KRÁTKÉ PŘEVODNÍ

Označení	Popis	CZK/ks
101.04.16	M14, délka 16mm	85
101.04.201	M16X1, délka 8mm	125
101.04.202	M16X1, délka 10mm	125
101.04.203	M16X1, délka 12mm	149



NASTAVOVACÍ ŠROUB PRO UPÍNAČE WHISTLE NOTCH DIN1835E

Označení	Popis	CZK/ks
102.05.06	M5X0,8	125
102.05.08	M6X1,0	125
102.05.10	M8X1,25	125
102.05.12	M10X1,5	125
102.05.16	M12X1,75	125
102.05.20	M16X2,0	125
102.05.25	M20X2,5	210



ER KLEŠTINY S POSTRANÍMI CHLADÍČÍMI KANÁLKY DIN6499B



≤ 0,015

Označení	rozsah průměru mm	CZK/ks
426ECC-... (ER16)	3-7	840
428ECC-... (ER20)	4-9	885
430ECC-... (ER25)	3-14	925
470ECC-... (ER32)	3-20	1009
472ECC-... (ER40)	4-26	1155

ER KLEŠTINY S POSTRANÍMI CHLADÍČÍMI KANÁLKY DIN6499B

SADY V DŘEVĚNÉM BOXU



≤ 0,015

Označení	rozsah průměru mm	CZK/ks
426ECC-S (ER16)	5 KS, rozs. 3-7	4200
428ECC-S (ER20)	6 KS, rozs. 4-9	5295
430ECC-S (ER25)	12 KS, rozs. 3-14	11089
470ECC-S (ER32)	15 KS, rozs. 3-20	15120
472ECC-S (ER40)	16 KS, rozs. 4-26	18480

ER KLEŠTINY S POSTRANÍMI CHLADÍČÍMI KANÁLKY DIN6499B

SADY V DŘEVĚNÉM BOXU



≤ 0,015

Označení	rozsah průměru mm	CZK/ks
701.426ECC.1 (ER16)	5 KS, rozs. 3-7	4200
701.428ECC.1 (ER20)	6 KS, rozs. 4-9	5295
701.430ECC.1 (ER25)	12 KS, rozs. 3-14	11089
701.470ECC.1 (ER32)	15 KS, rozs. 3-20	15120
701.472ECC.1 (ER40)	16 KS, rozs. 4-26	18480



ŠROUB PRO E1 PRO VYVRTÁVACÍ UPÍNAČE

Označení	Popis	CZK/ks
102.91.10	M10x1	85
102.91.12	M12x1	105
102.91.16	M16x1	125



ŠROUB PRO E1 PRO VYVRTÁVACÍ UPÍNAČE SE ŠPIČKOU

Označení	Popis	CZK/ks
102.93.10	M10x1	85
102.93.12	M12x1	105
102.93.16	M16x1	125



ŠROUB PRO E2 PRO VYVRTÁVACÍ UPÍNAČE

Označení	Popis	CZK/ks
102.91.06	M6, délka 20mm	65
101.91.08.1	M8, délka 16mm	65
101.91.08.2	M8, délka 20mm	65
101.91.10	M10, délka 12mm	65
101.91.10.1	M10, délka 16mm	65
101.91.10.2	M10, délka 20mm	65
101.91.12	M12, délka 10mm	85
101.91.12.1	M12, délka 16mm	85
101.91.12.2	M12, délka 20mm	85



REDUKČNÍ KLEŠTINY PRO VYSOKOPEVNOSTNÍ UPÍNAČE - NEUTĚSNĚNÉ

Označení	Popis/Velikost	CZK/ks
HKS20.060	20-6	485
HKS20.080	20-8	485
HKS20.100	20-10	485
HKS20.120	20-12	485
HKS20.140	20-14	485
HKS20.160	20-16	485
HKS25.060	25-6	545
HKS25.080	25-8	545
HKS25.100	25-10	545
HKS25.120	25-12	545
HKS25.140	25-14	545
HKS25.160	25-16	545
HKS25.180	25-18	545
HKS25.200	25-20	545
HKS32.060	32-6	545
HKS32.080	32-8	545
HKS32.100	32-10	545
HKS32.120	32-12	545
HKS32.140	32-14	545
HKS32.160	32-16	545
HKS32.180	32-18	545
HKS32.200	32-20	545
HKS32.250	32-25	545

ÚLOŽNÉ STOJANY A VOZÍKY NA UPÍNAČE



CNC NÁSTROJOVÝ VOZÍK VČETNĚ DRŽÁKŮ UPÍNAČŮ SYSTEM 1



STOJAN NA CNC UPÍNAČE VČETNĚ DRŽÁKŮ UPÍNAČŮ SYSTEM 1

Označení	Popis/počet pozic	CZK/ks
784.01.30*	SK30/45	16759
784.01.40*	SK40/35	16445
784.01.50*	SK50/25	15435
784.02.63*	HSK63/30	15770
784.02.100*	HSK100/20	15435

*cena dopravy na dožádání-dle konkrétního výrobku

Označení	Počet pozic	CZK/ks
782.01.30*	SK30 72	19195
782.01.40*	SK40 56	18755
782.01.50*	SK50 40	16989
782.02.63*	HSK63 48	17640
782.02.100*	HSK100 32	16989

*cena dopravy na dožádání-dle konkrétního výrobku



CNC DRŽÁK UPÍNAČŮ SYSTEM 1



STOJAN PRO CNC DRŽÁKY NEOBSAHUJE DRŽÁKY ANI VLOŽKY SYSTEM 2

Označení	Popis/počet pozic	CZK/ks
781.01.30	SK30/9	1325
781.01.40	SK40/7	1305
781.01.50	SK50/5	1115
781.02.63	HSK63/6	1175
781.02.100	HSK100/4	1115

Označení	Rozměry	CZK/ks
788.8705.200	425x375x300	6825

Počet pozic vložek dle typu vložky:
E1=14 ks, E2=10 ks, E3=6 ks



**STOJAN PRO
CNC DRŽÁKY
NEOBSAHUJE DRŽÁKY
ANI VLOŽKY
SYSTEM 2**

Označení	Rozměry	CZK/ks
788.8707.200	575x375x300	7119

Počet pozic vložek dle typu vložky:

E1=20 ks, E2=14 ks, E3=10 ks



**STOJAN PRO
CNC DRŽÁKY
NEOBSAHUJE DRŽÁKY
ANI VLOŽKY
SYSTEM 2**

Označení	Rozměry	CZK/ks
788.8705.400	425x375x525	9895

Počet pozic vložek dle typu vložky:

E1=28 ks, E2=20 ks, E3=12 ks



**STOJAN PRO
CNC DRŽÁKY
NEOBSAHUJE DRŽÁKY
ANI VLOŽKY
SYSTEM 2**

Označení	Rozměry	CZK/ks
788.8707.400	575x375x525	10439

Počet pozic vložek dle typu vložky:

E1=40 ks, E2=28 ks, E3=20 ks



**DRŽÁK PRO CNC
VLOŽKY
SYSTEM 2**

Označení	Rozměry	CZK/ks
799.28.707.100	620x120x180	3025

Počet pozic vložek dle typu vložky:

E1=10 ks, E2=7 ks, E3=5 ks



**CNC VOZÍK
MAXIMÁLNĚ PRO
8 DRŽÁKŮ
MAXIMÁLNÍ ZATÍŽENÍ
400 KG
NEOBSAHUJE DRŽÁKY
ANI VLOŽKY
SYSTEM 2**

Označení	Rozměry	CZK/ks
799.02.88.0*	630x900x860	21945

*cena dopravy na dožádání-dle konkrétního výrobku

PLASTOVÉ VLOŽKY PRO CNC DRŽÁKY SYSTÉM2

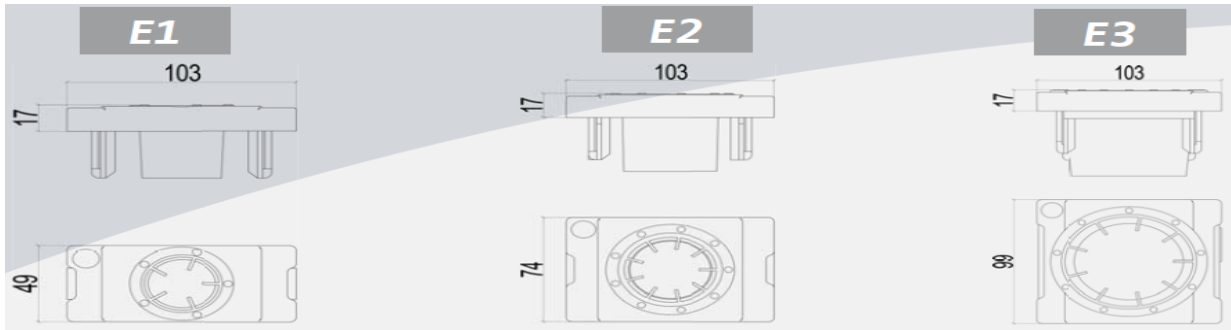

**E1
SYSTEM2**

Označení		CZK/ks
785.01.30	ISO/SK30	235
785.02.30	VDI30	235
785.03.30	MK3	235
785.03.40	MK4	235



**E2
SYSTEM2**

Označení		CZK/ks
785.01.40	SK40	255
785.02.40	VDI40	255
786.01.50	HSKA50/B63	359
786.01.63	HSKA63/B80	379
785.03.50	MK5	255



**E3
SYSTEM2**

Označení		CZK/ks
785.01.50	ISO/SK50	295
785.02.50	VDI50	295
786.01.80	HSKA80/B100	399
786.01.100	HSKA100/B125	420



**E3
SYSTEM2**

Označení		CZK/ks
786.01.40	HSKA40/B50	465



**E3
SYSTEM2**

Označení		CZK/ks
786.01.32	HSKA32/B40	549



**E3
SYSTEM2**

Označení		CZK/ks
786.01.00	UNIVERZAL	399



**E3
SYSTEM2**

Označení		CZK/ks
786.01.03	CAPTO C3	549



**E1
SYSTEM2**

Označení		CZK/ks
786.01.04	CAPTO C4	235



**E2
SYSTEM2**

Označení		CZK/ks
786.01.05	CAPTO C5	275



**E3
SYSTEM2**

Označení		CZK/ks
786.01.06	CAPTO C6	315



**E3
SYSTEM2**

Označení		CZK/ks
786.01.08	CAPTO C8	399

PVK TOOLS

PETR VLČEK - prodej nástrojů

tel. 603 288 533

www.pvktools.cz